

# Le lycée François Rabelais – Fontenay le Comte

est lycée de secteur pour 6 collèges du sud-est Vendée

Les collèges :

- François Viète et André Tiraqueau de Fontenay-le-Comte,
- Golfe des Pictons de l'Île-d'Elle,
- Marais Poitevin de Benet,
- Frédéric & Irène Joliot-Curie de Saint Hilaire des Loges
- L'Anglée de Ste Hermine.



# LA SCOLARITÉ AU LYCÉE

Le CAP et le baccalauréat professionnel peuvent être préparés en apprentissage.

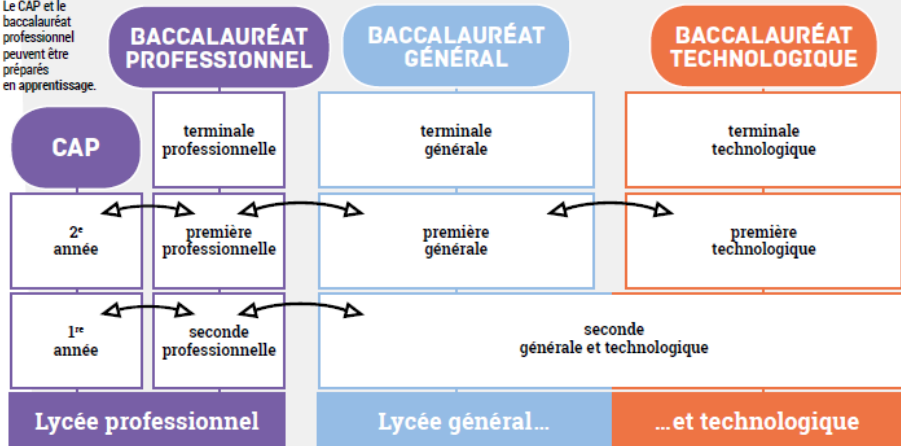

**APRÈS LA CLASSE DE TROISIÈME**

Des passerelles entre les différentes voies sont possibles.

# L'ORIENTATION

## Insertion professionnelle

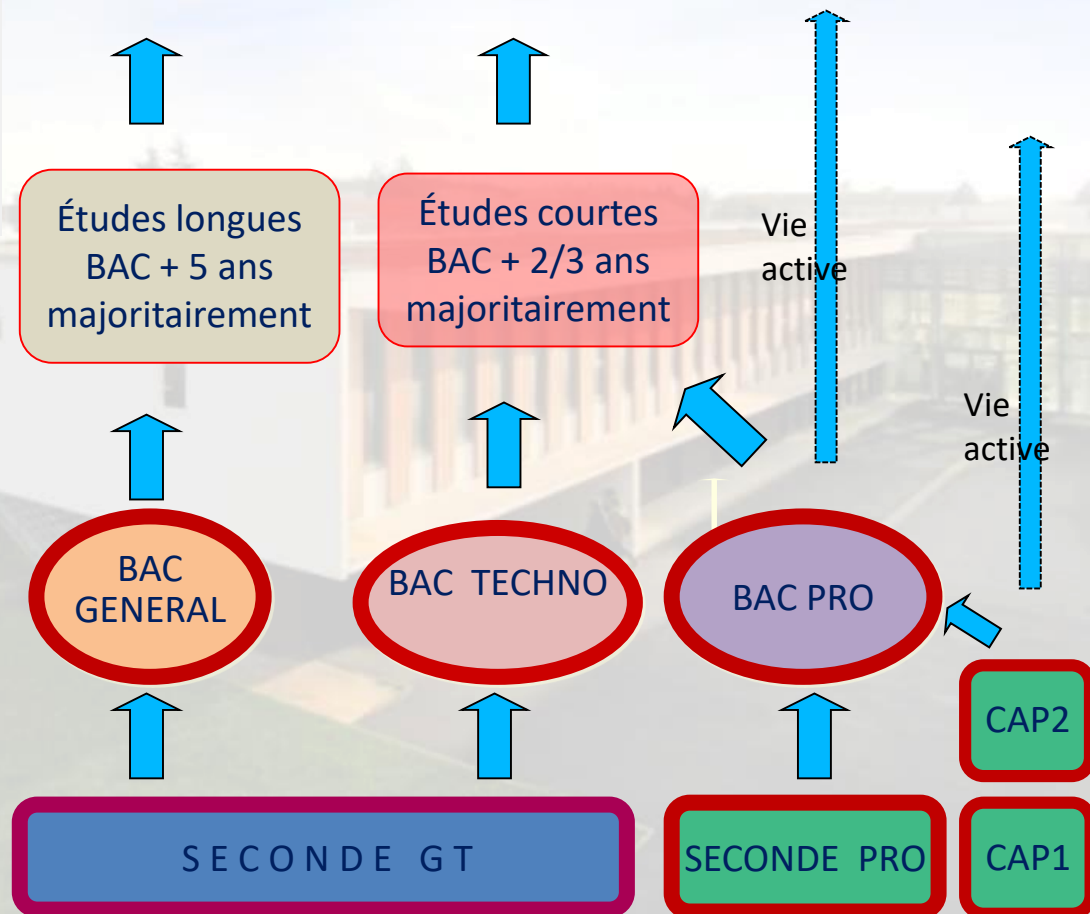

# Organigramme des formations 2023-2024

## Organigramme des formations 2023-2024



[rabelais.paysdelaloire.e-lyco.fr](http://rabelais.paysdelaloire.e-lyco.fr)  
 45 rue Rabelais  
 85200 Fontenay-le-Comte  
 02-51-69-24-80  
 ce.0850068m@ac-nantes.fr

### LICENCE PRO

uniquement en apprentissage

**DCG**  
 Diplôme  
 Comptabilité  
 Gestion

### BTS \*

**CG**  
 Comptabilité  
 et Gestion

**NDRC**  
 Négociation  
 et Digitalisation  
 de la Relation Client

<span style="color: blue;">■</span>	Enseignement Professionnel	<span style="color: green;">■</span>	Industrie
<span style="color: grey;">■</span>	Enseignement Général	<span style="color: yellow;">■</span>	Services
<span style="color: gold;">■</span>	Enseignement Technologique	<span style="color: blue;">■</span>	Tertiaire
<span style="color: magenta;">■</span>	Enseignement Supérieur		

\* Possibilité de formation en apprentissage  
 Δ Possibilité d'accompagnement par le dispositif ULIS PRO

### MC \*

**AD**  
 Aide à  
 Domicile

### BAC PRO \*

**T MSPC**  
 Maintenance  
 des Systèmes  
 de Production  
 Connectés

**T MELEC**  
 Métiers  
 de  
 l'Électricité  
 et de ses  
 Environnements  
 Connectés

**T AGORA**  
 Assistance à la  
 Gestion des  
 Organisations  
 et de leurs  
 Activités

### BAC TECHNO

**TSTMG**  
 Sciences  
 et Technologies  
 du Management  
 et de la Gestion

**TSTI2D**  
 Sciences et Technologies  
 de l'Industrie et  
 du Développement  
 Durable

### BAC GÉNÉRAL

#### PREMIÈRE - TERMINALE

##### SPÉCIALITÉS

- Histoire - Géographie, Géopolitique et Sciences Politiques
- Humanités, Littérature et Philosophie
- Langues, Littératures et Cultures Étrangères Anglaises
- Mathématiques
- Sciences de la Vie et de la Terre
- Sciences Économiques et Sociales
- Physique Chimie

### CAP Δ

**T CAPA**  
 Assistant  
 Technique  
 en Milieux  
 Familial  
 et Collectif

**T CAPPSR**  
 Production  
 et  
 Service  
 en  
 Restaurations

**T CAPM**  
 Métallier

**1 MSPC**  
 Maintenance  
 des Systèmes  
 de Production  
 Connectés

**1 MELEC**  
 Métiers  
 de  
 l'Électricité  
 et de ses  
 Environnements  
 Connectés

**1 AGORA**  
 Assistance à la  
 Gestion des  
 Organisations  
 et de leurs  
 Activités

**1STMG**  
 Sciences  
 et Technologies  
 du Management  
 et de la Gestion

**1STI2D**  
 Sciences et Technologies  
 de l'Industrie et  
 du Développement  
 Durable

#### SPÉCIALITÉS RARES

- SI - Sciences de l'Ingénieur
  - Education Physique, Pratiques et Cultures Sportives
- OPTIONS**  
 LCA - Latin  
 HIDA - Histoire des Arts  
**UNIQUEMENT EN TERMINALE:**  
 • Maths expertes  
 • Maths Complémentaires  
 • Droit et Grands Enjeux du Monde Contemporain

**2 CAPAGA**  
 Agent  
 Accompagnement  
 au Grand Age

**2 CAPPSR**  
 Production  
 et  
 Service  
 en  
 Restaurations

**2 CAPM**  
 Métallier

**2 MSPC**  
 Pilotage et  
 Maintenance  
 d'Installations  
 Automatisées

**2 MELEC**  
 Numérique et  
 Transition  
 Énergétique

**2 AGORA**  
 Gestion  
 Administration  
 Transport et  
 Logistique

### SECONDE GÉNÉRALE ET TECHNOLOGIQUE

**OPTIONS**  
 LCA - Latin  
 HIDA - Histoire des Arts

**SI CIT**  
 Sciences de l'Ingénieur  
 Création et Innovation Technologique

Management et Gestion

### TROISIÈME PRÉPA MÉTIERS

## Les enseignements de spécialité

- Histoire Géographie, Géopolitique et Sciences Politiques (HGGSP)
- Humanités, Littérature et Philosophie (HLP)
- Langues, Littératures, Cultures Etrangères et Régionales (Anglais)
- Mathématiques
- Physique Chimie
- SVT
- SES



## Les enseignements de spécialité rares

- SI
- Education Physique, Pratiques et Cultures Sportives (EPPCS)



# VOIE GENERALE

SVT : Sciences de la Vie et de la Terre  
SES : Sciences Economiques et Sociales  
SI : Sciences de l'Ingénieur  
HIDA : Histoire des Arts



## STI2D

Sciences et Technologies de l'Industrie et du Développement Durable

Spécialités possibles en terminale

ITEC Innovation Technologique et Eco-conception  
SIN Système d'Information et Numérique

## STMG

Sciences et Technologies du Management et de la Gestion

Spécialités possibles en terminale

MERCATIQUE  
GESTION ET FINANCE

STI2D ITEC - SIN

STMG MERCATIQUE -  
GESTION ET FINANCE

# Voie technologique

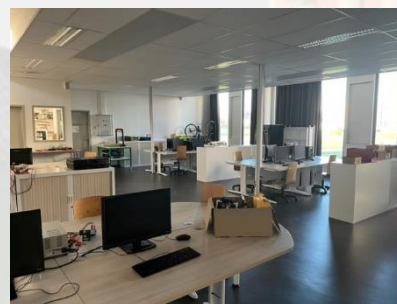

# ■ S.T.I.2D

Sciences et Technologies de l'Industrie  
et du Développement Durable



## Concevoir - Analyser - Innover

*J'aimerais me former aux nouvelles technologies,  
apprendre par l'expérimentation pour faire évoluer un produit ou un système.*

*J'aimerais créer, inventer, modéliser en respectant l'environnement*

## Les qualités nécessaires

*Aimer comprendre le monde, les choses qui nous entourent,  
être passionné par les sciences et les technologies*

# ■ S.T.M.G.

Sciences et Technologies  
du Management et de la Gestion



Comprendre les mécanismes économiques,  
le fonctionnement des organisations

## Analyser

*J'aimerais acquérir des notions d'analyse et des outils  
me permettant de développer une réflexion structurée sur des questions  
d'ordre économique ou de gestion*

## Les qualités nécessaires

*Rigueur, esprit d'analyse, bonne perception des chiffres,  
esprit d'initiative, bonne expression écrite et orale*

# Les Options de la seconde à la terminale

Enseignement optionnel général

## HISTOIRE DES ARTS



Découvrir différentes formes d'art

*J'aimerais apprendre à regarder les œuvres d'art*

*Je voudrais m'initier à différentes formes d'art :  
arts visuels, arts du son, arts du spectacle...*

*Je veux me donner de grands repères géographiques, historiques et culturels*

*Je vais découvrir les métiers en relation avec l'art*

Enseignement optionnel général

## LATIN



S'appuyer sur l'Antiquité  
pour éclairer notre modernité

*J'aimerais découvrir de grandes figures de l'histoire et de la mythologie*

*Je voudrais développer ma maîtrise du vocabulaire  
et de l'expression en français*

*Je veux me donner de grands repères géographiques, historiques et culturels*

# Les Options spécifiques de la seconde générale et technologique

## Enseignement optionnel technologique

# MANAGEMENT ET GESTION

### Objectifs de l'option

#### Les enjeux du management et de la gestion...

Quelque soit le métier que tu exerceras plus tard, il est probable que tu sois amené à devoir travailler en entreprise ou du moins dans une organisation.

Peut-être même créeras-tu ta propre entreprise ?

Dans tous les cas, tu travailleras en équipe et un jour tu pourrais même avoir des personnes sous ta responsabilité...

Pour toutes ces raisons, l'option « Management et Gestion » est un enseignement utile pour mieux comprendre comment fonctionnent aujourd'hui les entreprises de demain.

Peu importe ton projet, cette matière te sera utile pour mieux comprendre la marche du monde.

## Enseignement optionnel technologique

# SI CIT

Sciences de l'Ingénieur  
Création et Innovation Technologiques



## Acquérir une culture scientifique et technologique

*J'aimerais comprendre comment ça marche en faisant des expérimentations et des projets*

*J'aimerais créer, inventer, modéliser tout en respectant l'environnement*



BAC PRO

**MELEC** Métiers de L'Electricité et de ses Environnements Connectés

**MSPC** Maintenance des Systèmes de Production Connectés

**AGORA** Assistanes à la Gestion des Organisations et de leurs Activités

Voie professionnelle



CAP

PSR

Production et Service en Restaurations

2AGA

Agent Accompagnement au Grand Age

M

Métallier

Mention Complémentaire Aide à Domicile

Voie  
professionnelle



## ■ 2.A.G.A.

Agent Accompagnant au Grand Age

2<sup>ème</sup> année de formation possible en contrat d'apprentissage



**Améliorer l'accompagnement des personnes âgées**

*J'aimerais aider au maintien de l'autonomie de la personne âgée*

**Les qualités nécessaires**

*Disponibilité, bienveillance, empathie, écoute*

## ■ P.S.R.

Production et Service en Restaurations (rapide, collective, cafétéria)

2<sup>ème</sup> année de formation possible en contrat d'apprentissage



**Préparer des repas - Servir**

*J'aimerais réaliser des préparations culinaires en restaurations rapide, collective, cafétéria*

**Les qualités nécessaires**

*rigueur au niveau de l'hygiène, aptitude à travailler en équipe, qualités relationnelles, dynamisme, adaptabilité*

Des mobilités en Belgique dans le cadre d'**ERASMUS** avec des périodes de stage possibles à l'étranger

MENTION COMPLÉMENTAIRE

## ■ Aide à Domicile

Formation possible en contrat d'apprentissage



**Maintenir et restaurer l'autonomie des personnes et les aider à préserver leurs liens sociaux**

*J'aimerais intervenir auprès des familles, personnes âgées ou handicapées pour leur apporter une aide*

**Les qualités nécessaires**

*Autonomie, qualités d'écoute, disponibilité, bienveillance*

# ■ Métallier

2<sup>ème</sup> année de formation possible en contrat d'apprentissage

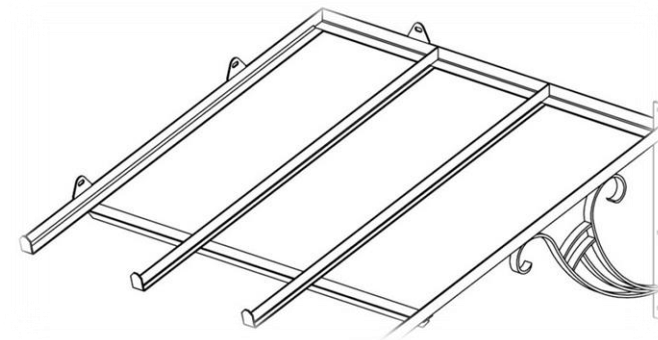

**Souder - Plier - Poser - Meuler**

*J'aimerais travailler les métaux pour réaliser des ouvrages*

**Les qualités nécessaires**

*Créativité, précision, rigueur, esprit méthodique,  
goût de la technologie*



# AGOrA

Assistance à la Gestion des Organisations et de leurs Activités

Famille des métiers de la Gestion Administrative, du Transport et de la Logistique

formation possible en contrat d'apprentissage



Comparer - Alerter - Gérer

*J'aimerais informer, organiser des réunions, des colloques, faire le suivi des dossiers qui me sont confiés*

Les qualités nécessaires

*Sens relationnel et de la communication, polyvalence, confiance en soi, écoute, goût pour l'utilisation d'outils bureautiques et numériques*

Des mobilités en Europe dans le cadre d'**ERASMUS** avec des périodes de stage possibles à l'étranger

# M.E.L.E.C.

Métiers de l'Électricité et de ses Environnements Connectés

Famille des métiers du numérique et de la transition énergétique

formation possible en contrat d'apprentissage

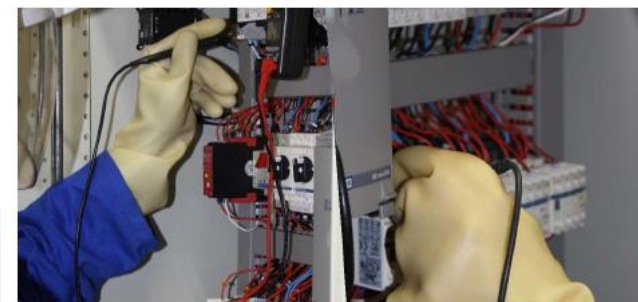

Réparer - Câbler - Raccorder - Connecter

*J'aimerais mettre en service différentes installations électriques dans le respect des règles de sécurité*

Les qualités nécessaires

*Capacités d'analyse, sens du contact, mobilité, esprit méthodique, goût de la technologie*

# M.S.P.C.

Maintenance des Systèmes de Production Connectés

Famille des métiers du pilotage et de la maintenance d'installations automatisées

formation possible en contrat d'apprentissage



Réparer - Contrôler - Démontier

*Je suis curieux techniquement et j'aimerais rechercher des pannes et changer des pièces défectueuses*

Les qualités nécessaires

*Capacités d'analyse, esprit de synthèse, réactivité, inventivité, rigueur, goût pour le travail en équipe et les énigmes à résoudre*



# Le lycée c'est aussi ...

5 Hectares :  
 923 élèves  
 603 élèves LGT  
 234 élèves SEP  
 119 étudiants  
 18 apprentis  
 101 enseignants  
 51 Non enseignants

- Des sections sportives football et karaté dynamiques et très compétitives :



- La possibilité de préparer le **brevet d'initiation à l'aéronautique (BIA)** et le **brevet d'initiation aux métiers du drone (BIMD)**, les élèves sont sollicités au moment des inscriptions pour se porter candidat

- De nombreux clubs : robotique, lecture, journal, informatique, échecs, jeux de sociétés, musique, danse... organisés entre 12h15 et 14 heures
- Des espaces de travail, de lecture à destination des élèves avec notamment les salles d'études et le CDI

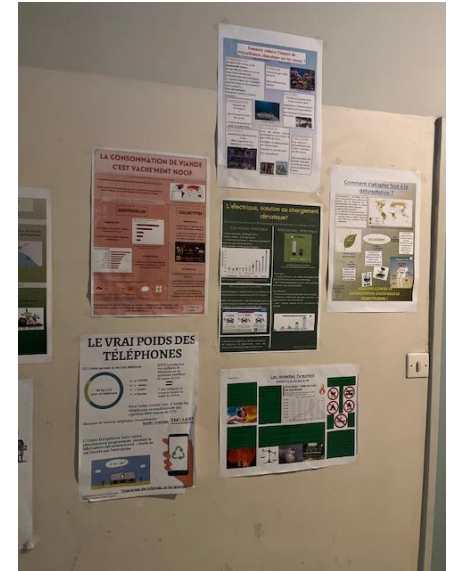



- Un internat de 148 places sur trois étages. Spacieux, agréable avec des chambres de deux ou quatre internes.
- Des espaces communs de travail, de détente.
- Dans les chambres un bureau pour chaque interne



Le lycée c'est aussi des espaces de détente à destination des lycéens :

Le foyer  
L'esplanade  
Les halls

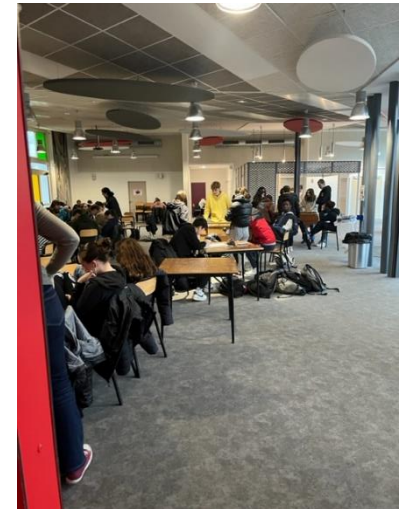





## Les Journées Portes Ouvertes CAP / BAC PRO/ BAC GT / POST-BAC/

BIA / BIMD

Vendredi 9 février de 17h à 20h  
et samedi 10 février de 9h à 12h

LICENCE PRO	FORMATION POSSIBLE EN APPRENTISSAGE
BTS	
BAC PRO	
MCAD	
BAC GENERAL	
BAC TECHNO	
CAP	
TROISIEME PREPA METIERS	
FORMATION CONTINUE	

PROJETS ERASMUS

SECTION SPORTIVE FOOTBALL

SECTION SPORTIVE KARATÉ

INTERNAT

CORDÉES DE LA RÉUSSITE  
AVEC SCIENCES PO RENNES  
ET ECOLE DU LOUVRE

SECTIONS POST-BAC :  
BTS NDRC ET BTS CG  
ET DCG

OPTIONS DE LA 2<sup>ND</sup>E À LA  
TERMINALE : HISTOIRE DES  
ARTS, LCA

OPTIONS EN 2<sup>ND</sup>E : SI CIT ET  
GESTION MANAGEMENT

**Le lycée François Rabelais – Fontenay le Comte**